

 **IVT**
NORDIC INVERTER

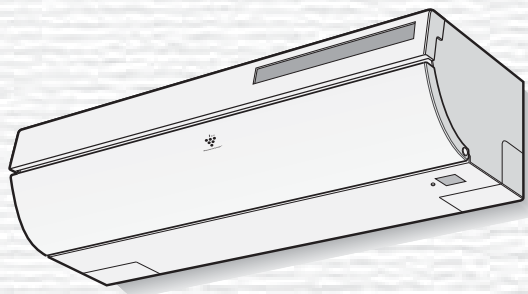

6 720 808 465 (2013/08)

ILMALÄMPÖPUMPPU KÄYTTÖOHJE

SUOMI

12PHR-N

KölmEDIUM R410A
Refrigerant R410A



"Plasmacluster" and "Device of a cluster of grapes" are registered trademarks or trademarks of Sharp Corporation.

SEER



SCOP



RAKENTAMISMÄÄRÄYKSET

Yksikön saa asentaa ja huoltaa vain valtuutettu henkilö IEE-säännösten, rakentamismääräysten, rakentamismääräysten (Skotlanti) (konsolidointi), rakentamismääräysten (Pohjois-Irlanti), paikallisten vesilakien, Health & Safety Document 63S -asiakirjan (The Electricity at Work Regulations 1989), IS 813 -ohjeiden (Irlanti) ja muiden paikallisten määräysten mukaisesti.

Noudata asiaan liittyviä standardeja:

BS EN 14511: Huoneiden lämmitykseen ja jäähdytykseen käytettäville lämpöpumpuille asetettavat vaatimukset.

BS EN 378: Lämpöpumppujen turvallisuus- ja ympäristövaatimukset.

BS EN 14324: Kovajuottaminen.

BS 1306: Kuparista ja kupariseoksista valmistettujen paineputkistojen erittelyt.

The Health and Safety at Work Act 1974

The Management of Health and Safety at Work Regulations 1999

The Construction (Health, Safety and Welfare) Regulations 1996

The Construction (Design and Management) Regulations 1994

The Lifting Operations and Lifting Equipment Regulations 1998

Ellei erityisiä ohjeita ole, tulee noudattaa yleistä käytäntöä.



Huomio: Tuote on merkitty tällä symbolilla. Se tarkoittaa, että käytettyjä sähkö- ja elektronisia laitteita ei saa laittaa talousjätteiden sekaan. Niille on olemassa erillinen kierrätysjärjestelmä.

A. Tietoja laitteen hävittämisestä (kotitalouksille)

1. Euroopan unionissa

Huomio: Jos haluat hävittää tämän laitteen, sitä ei saa heittää talousjätteen joukkoon!

Käytetyt sähkö- ja elektroniikkalaitteet pitää hävittää erikseen niiden asianmukaista käsittelyä, keräämistä ja kierrätystä koskevan lainsäädännön mukaisesti.

Mikäli EU-jäsenvaltio noudattaa asiaa koskevaa direktiiviä, kotitaloudet saattavat voida palauttaa käytetyt sähkö- ja elektroniikkalaitteensa määrättyyn keräyspisteeseen veloitusetta.* Joissakin maissa* paikallinen jälleenmyyjä saattaa myös ottaa käytetyn tuotteen takaisin veloitusetta ostaessasi vastaavan uuden tuotteen.

*) Saat lisätietoja paikallisilta viranomaisilta.

Jos käytettyyn sähkö- tai elektroniikkalaitteeseen kuuluu paristoja tai akkuja, ne hävitetään erikseen paikallisten säädösten mukaisesti.

Hävittämällä tämän laitteen asianmukaisesti autat varmistamaan, että jäte käsitellään ja kierrätetään oikein. Siten voidaan ehkäistä jätteiden vääränlaisen käsittelyn mahdollisia haittavaikutuksia ympäristölle ja ihmisten terveydelle.

2. EU:n ulkopuolisissa maissa

Jos haluat hävittää tämän tuotteen, ota yhteyttä paikalliseen viranomaiseen ja kysy asianmukaista hävittämistapaa.

Sveitsi: Used electrical or electronic equipment can be returned free of charge to the dealer, even if you don't purchase a new product. Further collection facilities are listed on the homepage of www.swico.ch or www.sens.ch.

B. Tietoja laitteen hävittämisestä yrityksille

1. Euroopan unionissa

Kun tuotetta on käytetty liiketoiminnassa, ja se halutaan hävittää:

Ota yhteyttä BOSCH-jälleenmyyjään, jolta saat lisätietoja tuotteen palauttamisesta. Sinulta saatetaan veloittaa palauttamisesta ja kierrättämisestä aiheutuneet kulut. Pienet tuotteet (ja pienet määrät) voi ehkä viedä paikalliseen keräyspisteeseen.

Espanja: Please contact the established collection system or your local authority for take-back of your used products.

2. EU:n ulkopuolisissa maissa

Jos haluat hävittää tämän tuotteen, ota yhteyttä paikalliseen viranomaiseen ja kysy asianmukaista hävittämistapaa.



Tämän laitteen akku sisältää pieniä määriä lyijyä.

EU: Rasti roska-astian päällä tarkoittaa, että paristoja ei saa hävittää tavallisen kotitalousjätteen mukana. Käytetyille paristoille on olemassa erillisiä hävitysjärjestelmiä, jotka takaavat niiden käsittelyn ja kierrätyksen lainsäädännön mukaisesti. Saat paikallisilta viranomaisilta lisätietoa jätteiden keräämisestä ja kierrättämisestä.

Sveitsi: The used battery is to be returned to the selling point.

Muut EU:n ulkopuoliset maat: Please contact your local authority for correct method of disposal of the used battery.

Sisältää fluorattuja Kioton sopimuksen mukaisia kasvihuonekaasuja (R410A, Global warming potential 1975)

SISÄLLYS

• TURVALLISUUSOHJEET	1
• OSIEN NIMET.....	2
• KAUKOSÄÄTIMEN KÄYTTÖ.....	4
• ILMANPUHDISTUSSUODATIN	5
• ENERGIANSÄÄSTÖVIHJEITÄ.....	5
• PERUSKÄYTTÖ	6
• KOJETAULU 5	7
• KÄYTTÖ TÄYDELLÄ TEHOLLA	7
• ILMAVIRRRAN SUUNNAN SÄÄTÄMINEN.....	8
• PLASMACLUSTER-KÄYTTÖ	9
• ITSEPUHDISTUS	9
• POISKYTKENTÄ TUNNIN PÄÄSTÄ -AJASTIN ..	10
• AJASTINKÄYTTÖ	10
• 10 °C -KÄYTTÖ	12
• VARATILA	12
• KUNNOSSAPITO	13
• LISÄTIETOJA KÄYTTÄMISESTÄ.....	14
• ENNEN YHTEYDEN OTTAMISTA HUOLTOON... 15	

TURVALLISUUSOHJEET

VAROITUS

- Älä vedä virtajohdosta tai väännä sitä. Vertajohdon vetäminen ja väärinkäyttö voivat vaurioittaa laitetta ja aiheuttaa sähköiskun.
- Älä altista kehoasi ulospuhallusilmalle pitkiä aikoja suoraan. Muutoin terveytesi voi vaarantua.
- Kun lämpöpumppua käytetään tiloissa, joissa oleskelee vauvoja, lapsia, vanhuksia, vuodepotilaita tai vammaisia, on varmistettava, että huone- lämpötila on sopiva.
- Älä koskaan työnnä esineitä laitteeseen. Jos esineitä työnnetään laitteeseen, sen nopeasti pyörivät sisäiset puhaltimet voivat aiheuttaa loukkaantumisen
- Ilmalämpöpumppu on maadoitettava. Älä liitä maadoitusjohtoa kaasuputkeen, vesiputkeen, ukkosenjohdattimeen tai puhelimen maadoitusjohtoon. Riittämätön maadoitus voi aiheuttaa sähköiskun.
- Jos lämpöpumpun toiminta on epänormaalia (jos se esimerkiksi haisee palaneelta), keskeytä käyttö välittömästi ja sammuta laite virrankatkaisimesta.
- Laite on asennettava paikallisten määräysten mukaisesti. Virheelliset kaapeloinnit voivat saada virtajohdon, pistokkeen ja pistorasian likuumenemaan ja aiheuttamaan tulipalon.
- Jos virtajohto vahingoittuu, se on vaaratilanteiden ehkäisemiseksi aina vaihdettava uuteen valtuutetussa huoltokorjaamossa. Työn voi tehdä myös koulutettu asentaja. Vaihdoissa saa käyttää vain valmistajan määrittämää virtajohtoa.

- Älä roiskuta tai kaada vettä suoraan laitteen päälle. Vesi voi aiheuttaa sähköiskun tai laitteen vaurioitumisen.
- Älä yritä asentaa/purkaa/korjata laitetta itse. Virheellinen työ voi aiheuttaa esimerkiksi sähköiskun, vesivuodon tai tulipalon. Käänny laitteen asentamisessa/purkamisessa/korjaamisessa jälleenmyyjän tai pätevän huoltokorjaajan puoleen.

HUOMIO

- Tuuleta tilaa ajoittain avaamalla ikkuna tai ovi, etenkin jos käytössä on kaasulla toimivia laitteita. Riittämätön ilmanvaihto voi aiheuttaa hapenpuutteen.
- Älä koske painikkeisiin märin käsin. Muutoin voi aiheutua sähköisku.
- Turvallisuussyistä käännä virrankatkaisin pois päältä, kun laitetta ei käytetä pitkään aikaan.
- Tarkista ulkoyksikön teline ajoittain kulumisen varalta ja varmista, että se on tukevasti paikallaan.
- Älä laita mitään ulkoyksikön päälle tai astu sen päälle. Putoamisesta voi aiheutua esine- tai henkilövahinkoja.
- Tämä laite on tarkoitettu asuinkäyttöön. Älä käytä laitetta muihin tarkoituksiin, kuten kennelin, kasvihuoneen tai eläinsuojan lämmittämiseen.
- Älä laita yksikön päälle vedellä täytettyä astiaa. Jos laitteeseen menee vettä, se saattaa vaurioittaa sähköeristeitä ja aiheuttaa sähköiskun.
- Älä tuki ilman sisäänmeno- tai ulostuloaukkoja laitteessa. Ilma-aukkojen tukkiminen voi haitata laitteen toimintaa tai aiheuttaa vaurioita.
- Varmista ennen puhdistus- ja huoltotoimien tekemistä, että laite on sammutettu ja virrankatkaisin on pois päältä. Laitteen sisällä pyörivät puhallin voi aiheuttaa vahinkoja.
- Yli 8-vuotiaat lapset ja fyysisesti, sensorisesti tai henkisesti rajoittuneet tai kokemattomat henkilöt voivat käyttää tätä laitetta, jos heidät on koulutettu käyttämään laitetta turvallisesti ja he ymmärtävät käyttämisen aiheuttamat vaarat.
- Lapset eivät saa puhdistaa tai huoltaa laitetta ilman valvontaa.
- Kytke ilmalämpöpumppu sellaiseen virtalähteeseen, jonka jännite ja taajuus vastaavat laitteen arvoja. Jännitteeltään ja taajuudeltaan vääränlaisen virtalähteen käyttö voi vaurioittaa laitetta ja aiheuttaa tulipalon.
- Älä asenna laitetta sellaiseen paikkaan, missä se voi altistua kaasuvuodoille. Kaasuvuoto voi aiheuttaa tulipalon. Asenna laite paikkaan, jossa ilmassa on mahdollisimman vähän pölyä, höyryä ja kosteutta.
- Varmista, että tyhjennysletku on sijoitettu siten, että vesi valuu pois hallitusti. Riittämätön vedenpoisto voi aiheuttaa esimerkiksi huoneen tai huonekalujen kastumisen.
- Varmista sähköiskujen välttämiseksi, että laitteeseen on asennettu vuotokytkin tai virrankatkaisin, jos asennuspaikka vaatii sitä.



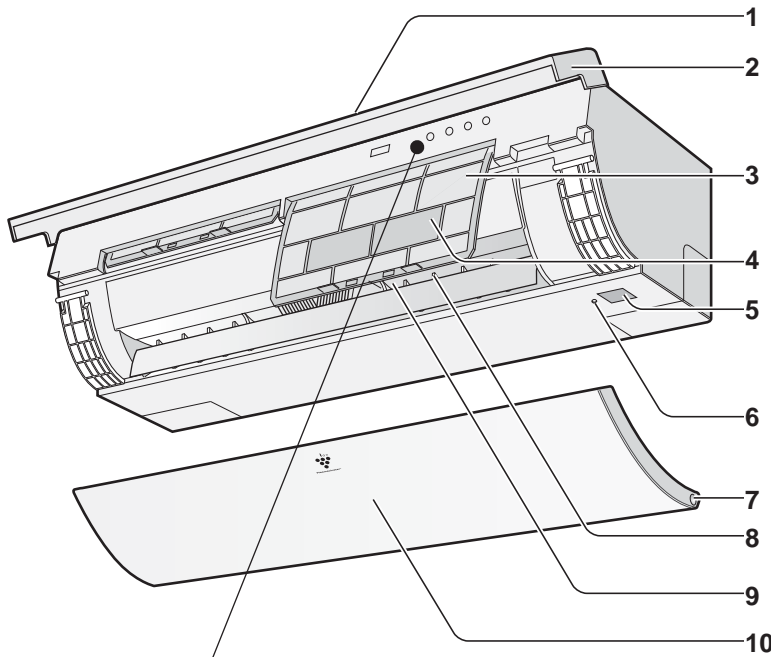

OSIEN NIMET

SISÄYKSIKKÖ

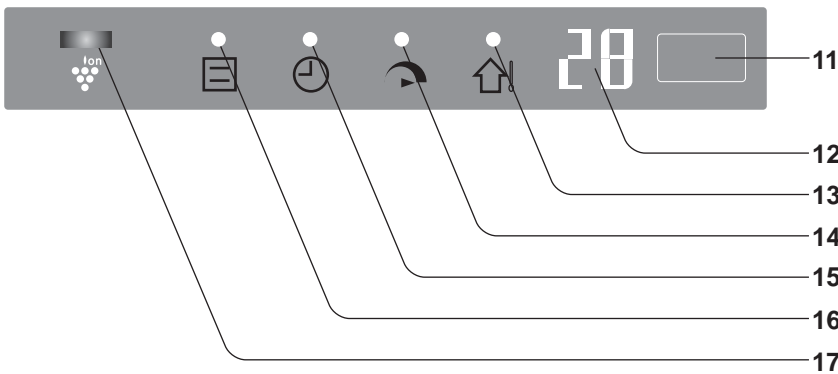

- 1 Ilmanotto
- 2 Suodattimen kansi
- 3 Ilmansuodatin
- 4 Ilmanpuhdistussuodatin
- 5 Vastaanottimen ikkuna
- 6 VARA-painike
- 7 Vapautuspainike
- 8 Ilmanohjaus vaakasuunnassa
- 9 Ilmanpoisto
- 10 Avattava paneeli



- 11 Vastaanottimen ikkuna
- 12 LÄMPÖTILA
- 13 Ulkolämpötilan merkkivalo (vihreä )
- 14 TÄYSI TEHO -merkkivalo (vihreä )
- 15 AJASTIN-merkkivalo (oranssi )
- 16 VIRTA-merkkivalo (punainen )
- 17 PLASMA CLUSTER-merkkivalo (sininen )

ULKOYKSIKKÖ

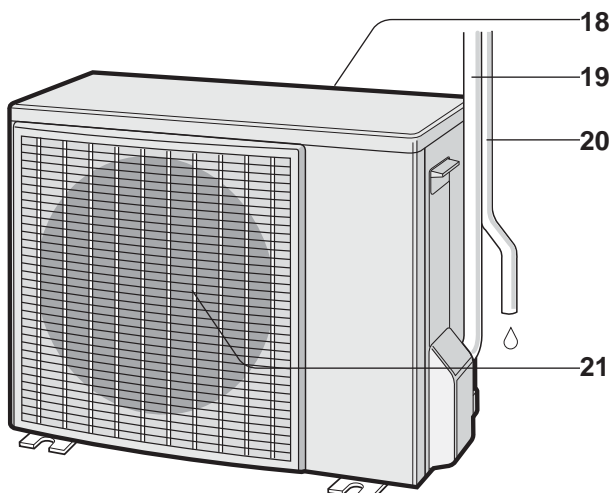

- 18 Ilmanotto
- 19 Kylmäaineputki ja väliletku
- 20 Vedenpoistoletku
- 21 Ilmanpoisto

HUOMIO:

Laitteen ulkonäkö voi poiketa hie-man kuvista.

KAUKOSÄÄDIN

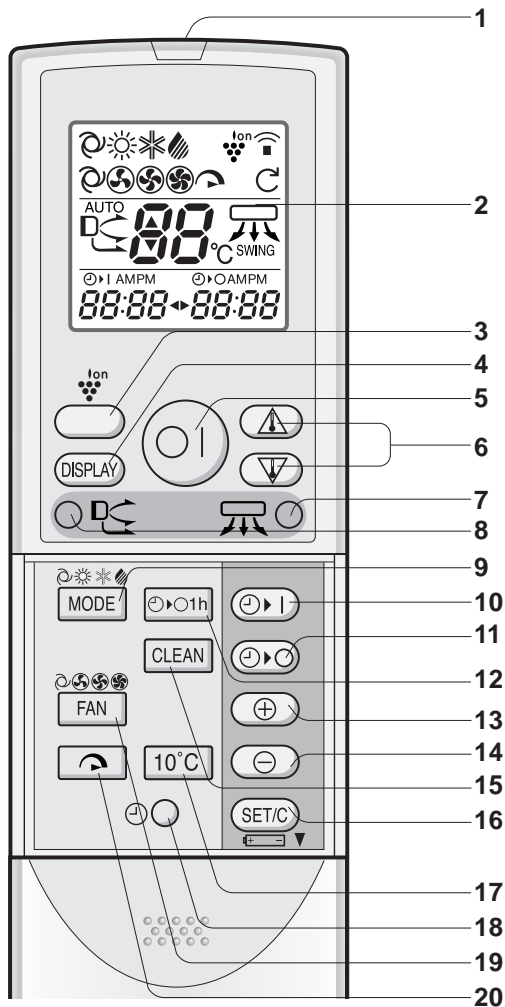

- 1 LÄHETIN
- 2 NÄYTTÖ
- 3 PLASMACLUSTER-painike
- 4 NÄYTTÖ-painike
- 5 ON/OFF-painike
- 6 TERMOSTAATTI-painike
- 7 ILMANOHJAUS VAAKASUUNNASSA -painike
- 8 ILMANOHJAUS PYSTYSUUNNASSA -painike
- 9 TILA-painike
- 10 KÄYNNISTYSAJASTIN-painike
- 11 PYSÄYTYSAJASTIN-painike
- 12 POISKYTKENTÄ TUNNIN PÄÄSTÄ -painike
- 13 KELLON SÄÄTÖ ETEENPÄIN -painike
- 14 KELLON SÄÄTÖ TAAKSEPÄIN -painike
- 15 ITSEPUHDISTUS-painike
- 16 AJASTUKSEN ASETUS/PERUUTUS-painike
- 17 10 °C -painike
- 18 KELLO-painike
- 19 PUHALLIN-painike
- 20 TÄYSI TEHO -painike
- 21 TÄYSI TEHO -merkki
- 22 TILA-merkit

 : AUTO.

 : JÄÄHDYTYS

 : LÄMMITYS

 : KUIVAUS

- 23 PUHALTIMEN NOPEUS -merkit

 : AUTO.

 : HIDAS

 : PEHMEÄ

 : NOPEA

- 24 ILMANOHJAUS PYSTYSUUNNASSA -merkki

- 25 KÄYNNISTYSAJASTIN -osoitin / KELLO
Ilmaisee ajastetun tai nykyisen ajan.

- 26 LÄMPÖTILA

- 27 PLASMACLUSTER-merkki

- 28 LÄHETYS-merkki

- 29 ITSEPUHDISTUS-merkki

- 30 ILMANOHJAUS VAAKASUUNNASSA -merkki

- 31 PYSÄYTYSAJASTIN-osoitin

Ilmaisee pysäytysajan tai yhden tunnin ajastuksen.

KAUKOSÄÄTIMEN NÄYTTÖ

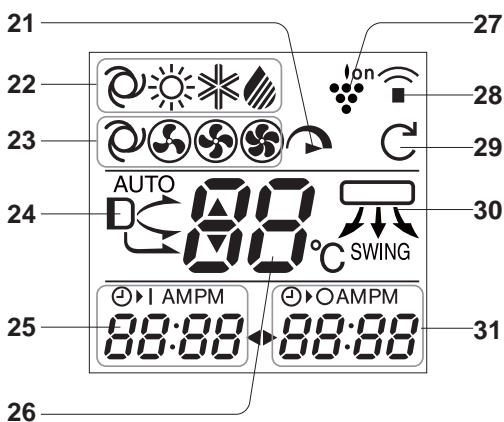

KAUKOSÄÄTIMEN

PARISTOJEN ASETTAMINEN PAIKALLEEN

Käytä kahta AAA (R03) -kokoista paristoa.

- 1 Irrota kaukosäätimen luukku.
- 2 Aseta paristot paikoilleen napaisuuden suhteen oikein päin.
 - Näyttöön tulee teksti AM 6:00, kun paristot on asetettu kunnolla paikoilleen.
- 3 Aseta kansi takaisin paikalleen.

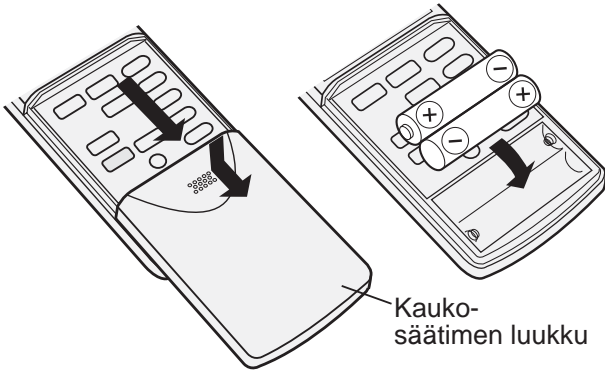

HUOMIO:

- Normaalikäytössä paristot kestävät noin vuoden.
- Vaihda aina molemmat paristot samalla kertaa ja varmista, että ne ovat samaa tyyppiä.
- Jos kaukosäädin ei toimi kunnolla paristojen vaihtamisen jälkeen, irrota ne ja aseta ne takaisin paikalleen 30 sekunnin kuluttua.
- Jos laite on pitkään käyttämättömänä, poista paristot kaukosäätimestä.

KELLONAJAN ASETTAMINEN

Kellolle voidaan valita kaksi näyttötilaa: 12 ja 24 tunnin näyttö.

Esimerkki: kello 17:00

Kello	Näyttö
12 tunnin näyttö	5.00 IP
24 tunnin näyttö	17:00

- 1 12 tunnin näyttö valitaan painamalla **KELLO-painiketta** kerran.
24 tunnin näyttö valitaan painamalla **KELLO-painiketta** kaksi kertaa.
- 2 Aseta kellonaika **KELLON SÄÄTÖ ETEENPÄIN-** ja **TAAKSEPÄIN-**painikkeilla.
 - Kun painiketta pidetään painettuna, kellonaika säätyy nopeasti eteen- tai taaksepäin.

KAUKOSÄÄTIMEN KÄYTTÄMINEN

Suuntaa kaukosäädin kohti laitteen vastaanottoikkunaa ja paina haluamaasi painiketta. Laitteesta kuuluu äänimerkki, kun signaali on vastaanotettu.

- Varmista, että kaukosäätimen ja laitteen välissä ei ole esteitä.
- Signaalin kantama on enintään 7 metriä.

HUOMIO:

- Varmista, että vastaanottoikkuna ei ole suorassa auringonpaisteessa. Auringonpaiste voi häiritä toimintaa.
- Tietyt loisteputkivalaisimet voivat häiritä signaalia, jos ne ovat samassa huoneessa.
- Älä jätä kaukosäädintä suoraan auringonpaisteeseen tai lämmönlähteen läheisyyteen. Suojaa laitetta ja kaukosäädintä kosteudelta ja iskuilta.
- Kellonaikaa ei voi säätää, kun ajastin on toiminnassa.

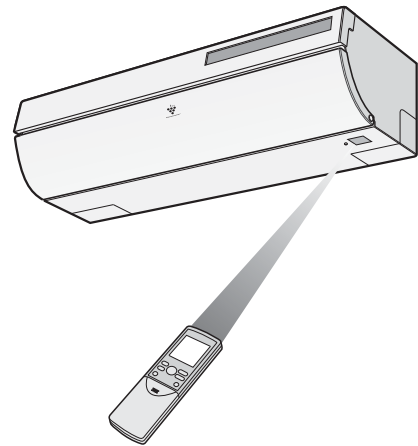

- 3 Paina **VAHVISTUS/PERUUTUS-painiketta**.
 - Kaksoispiste (:) vilkkuu, kun kello toimii.

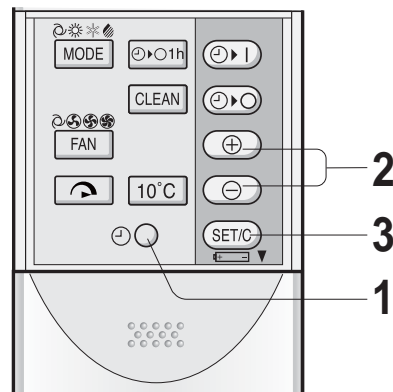

HUOMIO:

- Kellonaikaa ei voi säätää, kun ajastin on toiminnassa.

ILMANPUHDISTUSSUODATIN 5

Ilmanpuhdistussuodattimet poistavat pölyä ja tupakansavua ilmasta, joten ilma raikastuu.

1 Ilmansuodattimien irrottaminen

- 1 Avaa suodattimien kansi.
- 2 Irrota suodattimet painamalla niitä ylöspäin.
- 3 Irrota suodattimet vetämällä niitä alaspäin.

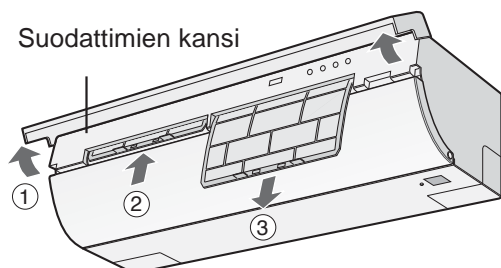

2 Aseta ilmanpuhdistussuodatin pysäyttimien alle.

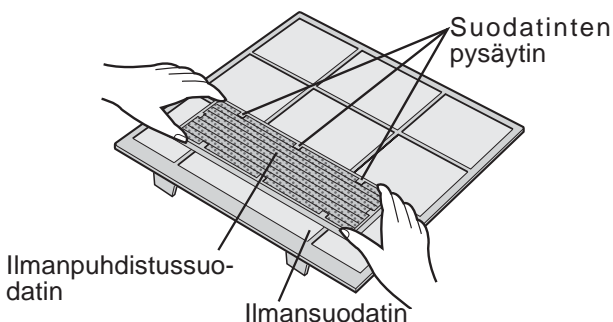

3 Ilmansuodattimien asettaminen takaisin paikoilleen

- 1 Aseta ilmansuodattimet takaisin alkuperäisille paikoilleen.
- 2 Sulje suodattimien kansi.

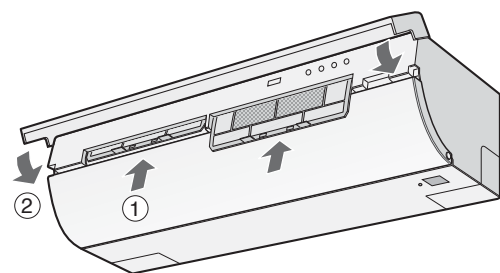

Varotoimet:

- Suodattimet toimitetaan muovipussissa, jotta niiden pölynkeräysteho säilyy.
- Avaa pakkaus vasta kun suodattimet asetetaan paikoilleen. Muutoin niiden käyttöikä voi lyhentyä.
- Älä altista suodattimia suoralle auringonpaisteelle. Muutoin ne voivat vaurioitua.

ENERGIANSÄÄSTÖVIHJEITÄ

Jäljempänä esitetään muutamia helppoja tapoja säästää energiaa lämpöpumppua käytettäessä.

SÄÄDÄ SOPIVA LÄMPÖTILA

- Energiankulutus kasvaa, jos lämpötila säädetään tarpeettoman korkeaksi tai matalaksi.

VÄLTÄ SUORAA AURINGONPAISTETTA JA VETOA

- Suoran auringonpaisteen ehkäiseminen vähentää energiankulutusta jäähdyttämisen aikana.
- Sulje ovet ja ikkunat jäähdytyksen ja lämmityksen aikana.

SÄÄDÄ ILMAVIRTAUS OIKEIN, JOTTA ILMA KIERTÄÄ MAHDOLLISIMMAN HYVIN

PIDÄ SUODATTIMET PUHTAINA, JOTTA LAITE TOIMII MAHDOLLISIMMAN TEHOKKAASTI

HYÖDYNNÄ AJASTUSTA

KATKAISE VIRTA, KUN LAITETTA EI KÄYTETÄ PITKÄÄN AIKAAN

- Laite kuluttaa hieman energiaa, vaikka se ei ole toiminnassa.

PERUSKÄYTTÖ

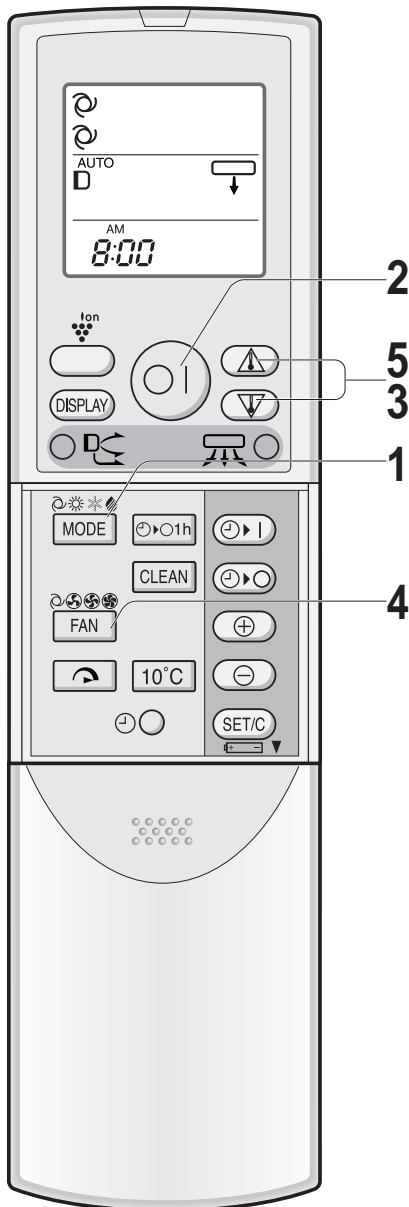

1 Valitse käyttötila painamalla TILA-painiketta.

AUTOMAATTINEN LÄMMITYS JÄÄHDYTYKSI
KUIVAUS

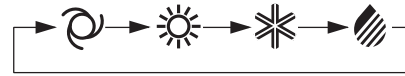

2 Käynnistä laite painamalla ON/OFF-painiketta.

- Virran punainen merkkivalo () syttyy.

3 Säädä haluttu lämpötila TERMOSTAATTI-painikkeella.

AUTOMAATTI- NEN/KUIVAUS- TILA

- Lämpötilaa voi muuttaa enintään ± 2 °C automaattisesti asetetusta lämpötilasta.

(Esimerkki: 1 °C korkeampi)

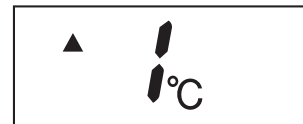

(Esimerkki: 2 °C matalampi)



JÄÄHDYTYKSI/LÄMMITYKSI-TILA

- Lämpötila voidaan valita alueelta 18 - 32 °C.

4 Säädä haluttu puhaltimen nopeus PUHALIN-painikkeella.

AUTOMAATTINEN PEHMEÄ HIDAS NOPEA



- KUIVAUS-tilassa puhaltimen nopeus on säädetty valmiiksi AUTOMAATTINEN-tilaan, eikä sitä voi muuttaa.

5 Voit sulkea laitteen painamalla virtapainiketta.

- Virran punainen merkkivalo () sammuu.

AUTOMAATTINEN TILA

Kun laite käynnistetään AUTOMAATTINEN-tilassa, lämpötila ja käyttötila valitaan automaattisesti sisälämpötilan ja ulkolämpötilan perusteella.

- Jos ulkolämpötila muuttuu käytön aikana, lämpötila-asetus muuttuu automaattisesti kaaviossa näkyvällä tavalla.

Tilat ja lämpötila-asetukset

		0	10	18	28	34	outdoor temp. (°C)
indoor temp. (°C)	29	Heat (24°C)	Heat (23°C)		Cool (24°C)	Cool (25°C)	Cool (26°C)
	21			Dry (Room Temp. -2°C)			
		Heat (22°C)					

Suluissa näkyvät luvut ovat lämpötila-asetuksia.

KOJETAULU 5

Kun painat NÄYTTÖ-painiketta, tiedot vaihtuvat näytössä.

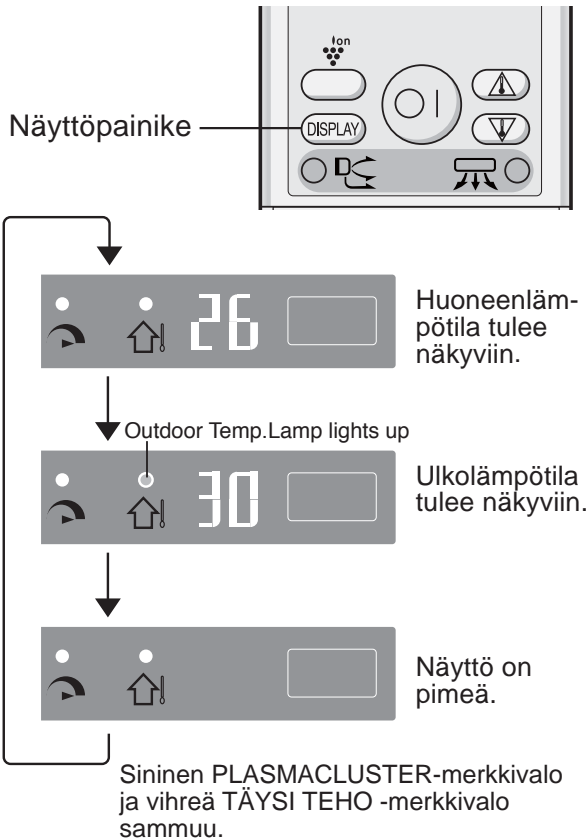

HUOMIO:

- Näytössä näkyvät lämpötilat ovat summittaisia. Ne voivat poiketa todellisesta lämpötilasta.
- - näkyy näytössä, kunnes lämpötilat on tunnistettu.
- Jos laite ei ole toiminnassa, huoneen lämpötila näkyy näytössä 5 sekuntia.
- Itsepuhdistamisen aikana kojetaulussa näkyy jäljellä oleva aika. Huoneessa ja ulkona vallitseva lämpötila eivät näy, vaikka painat NÄYTTÖ-painiketta.
- Lämpötila-alue

Huoneenlämpötila

Lämpötilan ilmaisin	Huoneenlämpötila
H ,	Yli 40 °C
0 ~ 40	0 - 40 °C
L 0	Alle 0 °C

Ulkolämpötila

Lämpötilan ilmaisin	Ulkolämpötila
H ,	Yli 45 °C
-19 ~ 45	-19 - 45 °C
-25 ~ 20 *	-25 - 20 °C
L 0	Alle -25 °C

*Miinusmerkki - ei näy.

KÄYTTÖ TÄYDELLÄ TEHOLLÄ

Lämpöpumppu toimii täydellä teholla, jotta huone jäähtyy tai lämpenee nopeasti.

1 Paina TÄYSI TEHO -painiketta uudelleen.

- Kaukosäätimessä näkyy "☺".
- Lämpötilanäyttö sammuu.
- Laitteen vihreä TÄYSI TEHO -merkkivalo (☺) syttyy.

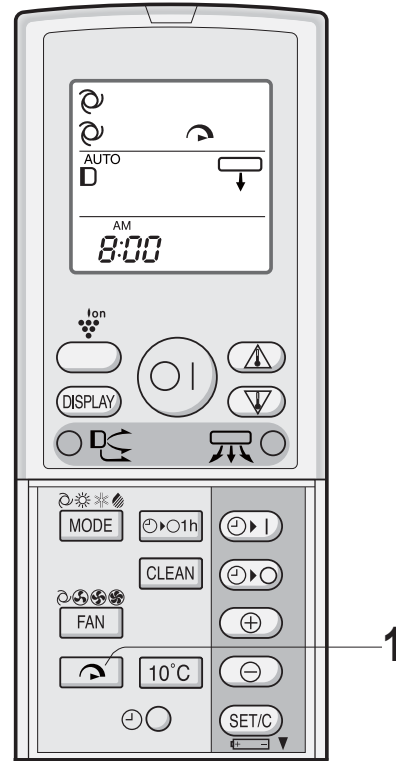

PERUUTTAMINEN

Paina TÄYSI TEHO -painiketta uudelleen.

- Laitteen vihreä TÄYSI TEHO -merkkivalo (☺) sammuu.

HUOMIO:

- TÄYSI TEHO -käyttötilassa ei voi säätää lämpötilaa tai puhallinnopeutta.
- TÄYSI TEHO -käyttötila peruutetaan automaattisesti tunnin kuluttua, ja laite palautuu alkuperäisasetuksiin. Laitteen vihreä TÄYSI TEHO -merkkivalo (☺) sammuu.

ILMAVIRRAN SUUNNAN SÄÄTÄMINEN

ILMANOHJAUS PYSTYSUUNNASSA

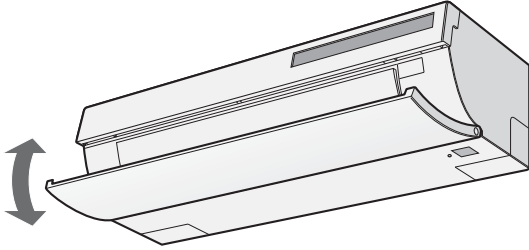

- 1 Voit säätää ilmavirran suuntaa painamalla **ILMANOHJAUS PYSTYSUUNNASSA** -painiketta.

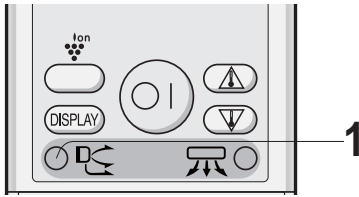

AUTOMAATTINEN-tila

AUTOMAATTINEN ohjataan alaspäin



LÄMMITYS-tila

AUTOMAATTINEN ohjataan ylöspäin ohjataan alaspäin alaspäin

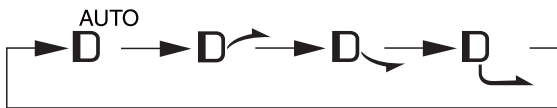

JÄÄHDYTYKSI/KUIVAUS-tila

AUTOMAATTINEN ohjataan ylöspäin ohjataan alaspäin

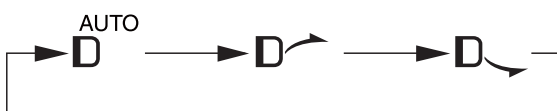

ILMANOHJAUS VAAKASUUNNASSA

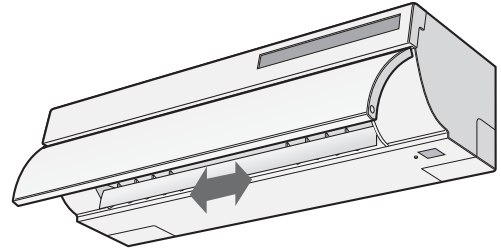

- 1 Voit säätää ilmavirran suuntaa painamalla **ILMANOHJAUS VAAKASUUNNASSA** -painiketta.

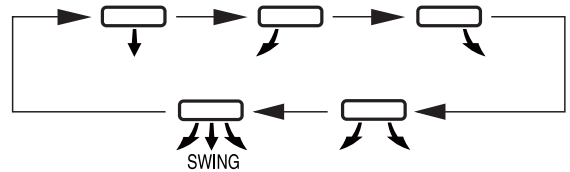
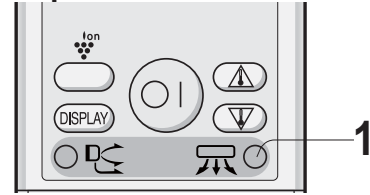

HUOMIO:

Älä koskaan yritä säätää ilmavirtaa avaamalla paneeli ja kääntämällä säleikköä käsin.

- Muutoin voi aiheutua toimintahäiriö.

ILMAVIRRAN SUUNNAN SÄÄTÄMINEN AUTOMAATTISESTI

JÄÄHDYTYKSI-tila

Ilmaa ohjataan alaspäin 10 minuutin ajan ja tämän jälkeen ylöspäin, jotta kylmää ilmaa virtaa kattoon.

LÄMMITYS-tila

Kun lähtevä ilma on kylmää, sitä ohjataan taaksepäin. Kun ilma on lämmennyt, sitä ohjataan alaspäin.

KUIVAUS-tila

Ilmaa ohjataan ylöspäin.

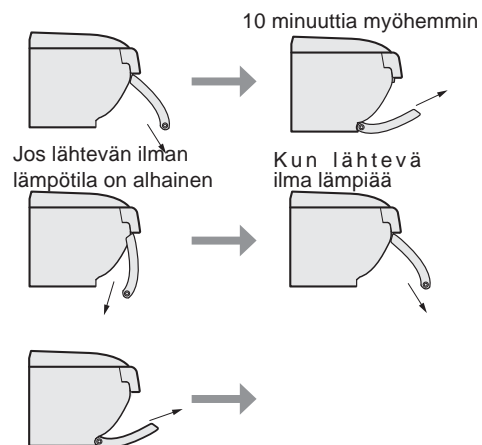

PLASMACLUSTER-KÄYTTÖ

Huoneeseen vapautuu Plasmacluster-ioneja, jotta homeitiöiden, virusten ja allergiaa aiheuttavien hiukkasten määrä ilmassa vähenee.

1 Paina PLASMACLUSTER-painiketta käytön aikana.

- Kaukosäätimessä näkyy "ion".
- Sininen PLASMACLUSTER-merkkivalo syttyy.

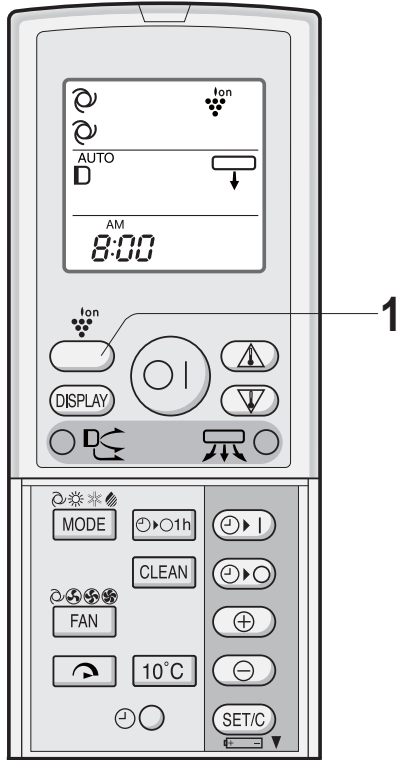

PERUUTTAMINEN

Paina PLASMACLUSTER-painiketta uudelleen.

- Laitteen PLASMACLUSTER-merkkivalo sammuu.

HUOMIO:

- PLASMACLUSTER-käyttö tallennetaan muistiin ja aktivoidaan uudelleen, kun lämpöpumppu seuraavan kerran kytketään päälle.
- Voit käyttää Plasmacluster-toimintoa pelkän puhalluksen aikana painamalla PLASMACLUSTER-painiketta, kun laite ei ole käynnissä. Kaukosäätimen tila-merkki sammuu, eikä puhaltimen nopeutta voi muuttaa AUTO-tilaan.

ITSEPUHDISTUS

Itsepuhdistus ehkäisee homesienten kasvua Plasmacluster-ionien avulla ja kuivaa laitteen sisäosat. Käytä tätä toimintoa vuodenaikojen vaihtuessa.

1 Paina ITSEPUHDISTUS-painiketta, kun laite ei ole käynnissä.

- Kaukosäätimessä näkyy "C".
- Laitteen PLASMACLUSTER-merkkivalo sammuu.
- Laite pysähtyy 40 minuutin kuluttua.
- Jäljellä oleva aika näkyy sisäyksikön lämpötilalämpötilamaisimissa minuutteina.

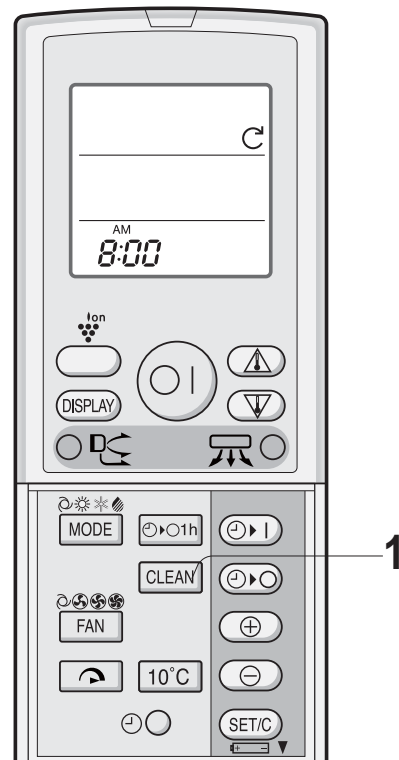

PERUUTTAMINEN

Paina ITSEPUHDISTUS-painiketta.

- Laitteen PLASMACLUSTER-merkkivalo sammuu.

HUOMIO:

- Lämpötilaa, puhaltimen nopeutta, ilmavirran suuntaa tai ajastinta ei voi säätää itsepuhdistuksen aikana
- Jo kasvanutta homeetta ei voi poistaa tällä toiminnolla.

POISKYTKENTÄ TUNNIN PÄÄSTÄ

Kun **POISKYTKENTÄ TUNNIN PÄÄSTÄ** on asetettu, laite sammuu automaattisesti tunnin kuluttua.

1 Paina **POISKYTKENTÄ TUNNIN PÄÄSTÄ**-painiketta.

- Kaukosäätimessä näkyy "h".
- Laitteen oranssi **AJASTIN**-merkkivalo (⌚) syttyy.

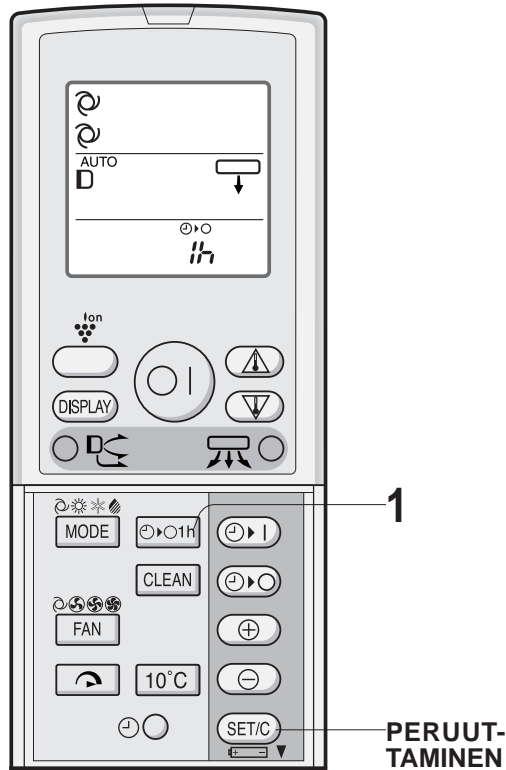

PERUUTTAMINEN

Paina **VAHVISTUS/PERUUTUS**-painiketta.

- Laitteen oranssi **AJASTIN**-merkkivalo (⌚) sammuu.

HUOMIO:

- **POISKYTKENTÄ TUNNIN PÄÄSTÄ** on ensisijainen **KÄYNNISTYSAJASTIN**- ja **PYSÄYTYSAJASTIN**-toimintoihin nähden.
- Jos **POISKYTKENTÄ TUNNIN PÄÄSTÄ** on asetettu, kun laite ei ole ollut käytössä, laite toimii aiemmin asetetuilla säädöillä tunnin ajan.
- Jos haluat käyttää laitetta tunnin ajan ennen poiskytkennän ottamista käyttöön tunnin päästä, paina **POISKYTKENTÄ TUNNIN PÄÄSTÄ** -painiketta uudelleen.
- **KÄYNNISTYSAJASTIN** ja/tai **PYSÄYTYSAJASTIN**-asetukset on määritetty, **AJASTIMEN NOLLAUS**-painike poistaa kaikki asetukset.

AJASTINKÄYTTÖ

Tarkista ennen ajastimen käyttämistä, että aika on asetettu oikein.

PYSÄYTYSAJASTIN

1 Paina **PYSÄYTYSAJASTIN**-painiketta (⌚).

2 **PYSÄYTYSAJASTIN**-merkkivalo vilkkuu. Aseta haluttu aika **KELLON SÄÄTÖ ETEENPÄIN**- ja **TAAKSEPÄIN**-painikkeilla.

Ajan voi asettaa 10 minuutin portain.

3 Paina **VAHVISTUS/PERUUTUS**-painiketta.

- Laitteen oranssi **AJASTIN**-merkkivalo (⌚) syttyy.

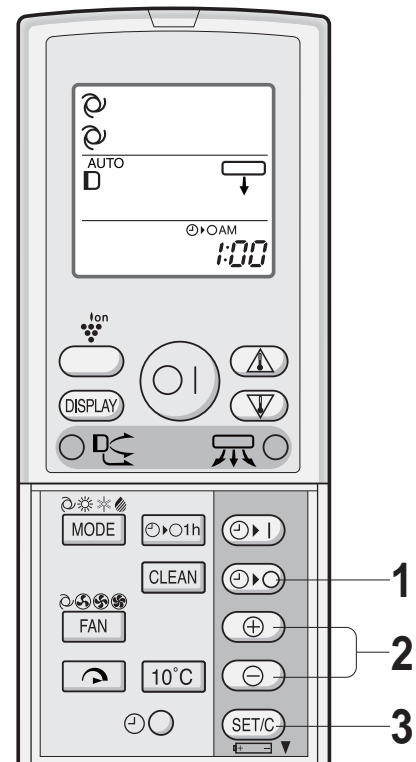

PYSÄYTYSAJASTIMEN KÄYTTÄMINEN

Kun **PYSÄYTYSAJASTIN** on aktivoitu, lämpötila-asetus säädetään automaattisesti, jottei huoneessa ole liian lämmin eikä kylmä nukkuessasi (yötoiminto).

JÄÄHDYTYKSI/KUIVAUS-tila:

- Tunnin kuluttua ajastuksen alkamisesta lämpötila-asetusta nostetaan 1 °C.

LÄMMITYS-tila:

- Tunnin kuluttua ajastuksen alkamisesta lämpötila-asetusta lasketaan 3 °C.

KÄYNNISTYSAJASTIN KÄYTÖSSÄ

- 1 Paina KÄYNNISTYSAJASTIN-painiketta** (⏸ |).
- 2 AJASTIN-merkkivalo vilkkuu. Aseta haluttu aika KELLON SÄÄTÖ ETEENPÄIN- ja TAAKSEPÄIN-painikkeilla.**
Ajan voi asettaa 10 minuutin portain.
- 3 Paina VAHVISTUS/PERUUTUS-painiketta.**
 - Laitteen oranssi AJASTIN-merkkivalo (⏸) syttyy.
- 4 Valitse käyttötila.**

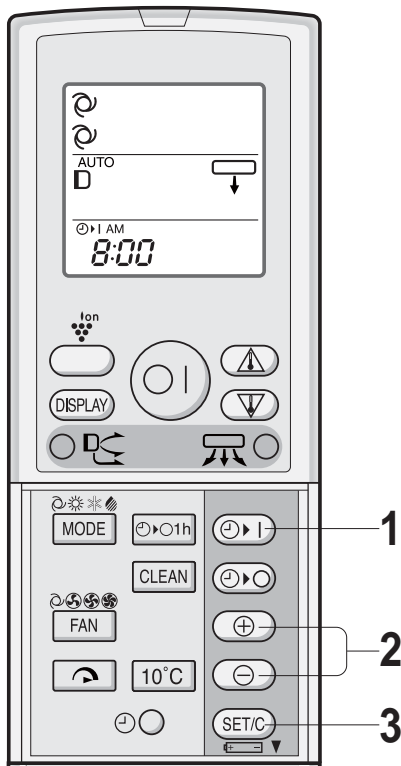

HUOMIO:

- Laite käynnistyy ennen asetettua aikaa, jotta huone ehtii saavuttaa halutun lämpötilan ohjelmoituun aikaan mennessä. (herätystoiminto).

AJASTUKSEN PERUUTTAMINEN

Paina VAHVISTUS/PERUUTUS-painiketta.

- Laitteen oranssi AJASTIN-merkkivalo (⏸) sammuu.
- Nykyinen aika näkyy kaukosäätimessä.

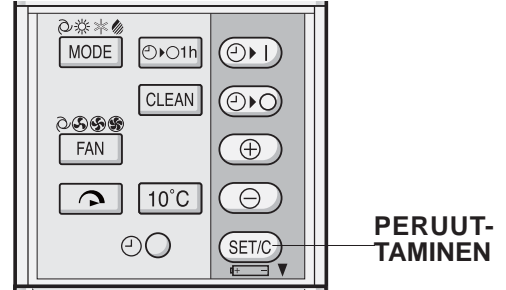

HUOMIO:

- Jos KÄYNNISTYSAJASTIN, PYSÄYTYSAJASTIN tai POISKYTKENTÄ TUNNIN PÄÄSTÄ on asetettu, AJASTIMEN NOLLAUS -painikkeen painaminen poistaa kaikki asetukset.

AIKA-ASETUSTEN MUUTTAMINEN

Peruuta AJASTIN-asetus ja säädä se uudelleen.

KÄYNNISTYS- JA PYSÄYTYSAJASTIMIEN YHDISTÄMINEN

Käynnistys- ja pysäytysajastimia voi käyttää yhdessä.

Esimerkki:

Pysäyttämisen kello 23.00 ja käynnistäminen siten, että huoneessa vallitsee haluttu lämpötila kello 7.00.

- 1 Säädä PYSÄYTYSAJASTIN-asetukseksi kello 23.00.**
- 2 Säädä KÄYNNISTYSAJASTIN-asetukseksi kello 7.00.**

Nuoli (◀ tai ▶) käynnistysajan ja pysäytysajan välillä osoittaa, kumpi asetusta voidaan ensin.

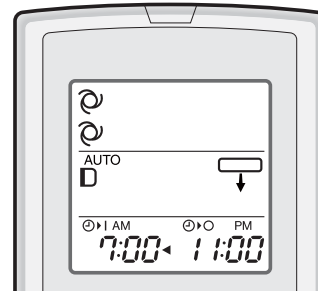

HUOMIO:

- Käynnistysajan ja pysäytysajan ajastinta ei voi ohjelmoida käyttämään laitetta eri lämpötiloilla tai eri asetuksilla.
- Voit itse valita, kumpi aika-asetus aktivoidaan ensin.

10 °C KÄYTTÖ

Ilmalämpöpumppu lämmittää huoneen 10-asteiseksi.

- 1** Paina TILA-painiketta ja valitse LÄMMITYS-tila.
- 2** Käynnistä LÄMMITYS-toiminto painamalla ON/OFF-painiketta.
- 3** Paina 10° C -painiketta.
 - Kaukosäätimessä näkyy "10°C".

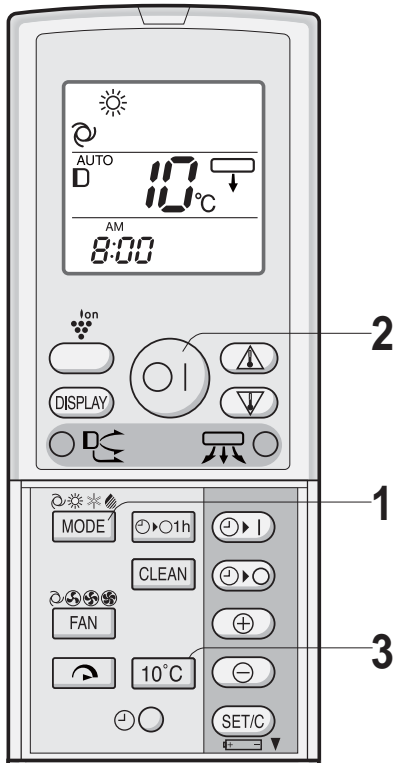

PERUUTTAMINEN

Paina 10° C -painiketta uudelleen.

HUOMIO:

- 10 °C -käyttö ei ole valittavissa, kun lämmitys aktivoituu automaattisesti AUTOMAATTINEN-tilassa.

VARATILA

Käytä tätä tilaa, kun kaukosäädin ei ole käytettävissä.

KÄYNNISTÄMINEN

Paina VARA-painiketta.

- Virran punainen merkkivalo (E) syttyy ja laite käynnistyy AUTOMAATTINEN-tilassa.
- Puhaltimen nopeus ja lämpötila-asetus asetetaan AUTOMAATTINEN-tilaan.

SAMMUTTAMINEN

Paina VARA-painiketta uudelleen.

- Virran punainen merkkivalo (E) sammuu.

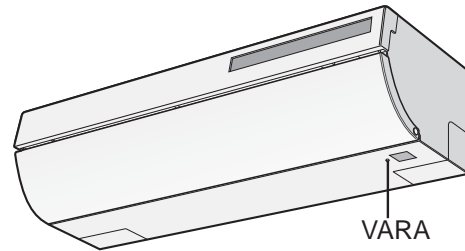

KUNNOSSAPITO

ENNEN KUNNOSSAPITOA

Varmista ennen huoltotoimien tekemistä, että virta on katkaistu siitä.

- 1 **Katkaise laitteesta virta.**
- 2 **Kun avautuva paneeli on sulkeutunut kokonaan, odota vähintään 15 sekuntia ja katkaise virta.**

SUODATTIMIEN PUHDISTAMINEN

Ilmansuodattimet on puhdistettava kahden viikon välein.

- 1 **Katkaise laitteesta virta.**
- 2 **Irrota suodattimet.**
 - 1 Nosta suodattimien kansi ylös.
 - 2 Irrota suodattimet painamalla niitä ylöspäin.
 - 3 Irrota suodattimet vetämällä niitä alaspäin.

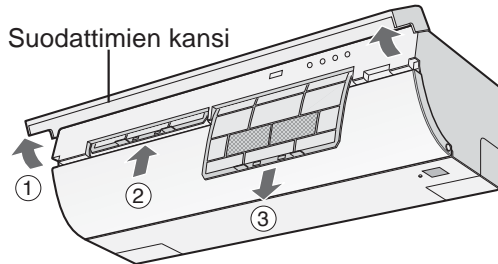

- 3 **Irrota ilmanpuhdistussuodattimet.**
- 4 **Puhdista suodattimet.**

Poista pöly pölynimurilla. Jos suodattimet ovat likaiset, pese ne lämpimällä vedellä ja miedolla puhdistusaineella. Anna suodatinten kuivua varjossa ennen asettamista takaisin paikalleen.

- 5 **Aseta ilmanpuhdistussuodattimet takaisin paikoilleen.**

- 6 **Aseta suodattimet takaisin paikoilleen.**
 - 1 Aseta suodattimet takaisin alkuperäisille paikoilleen.
 - 2 Sulje suodattimien kansi.

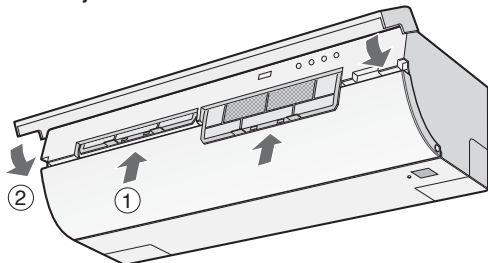

LAITTEEN JA KAUKOSÄÄTIMEN PUHDISTAMINEN

- Pyyhi laite ja kaukosäädin puhtaiksi pehmeällä liinalla.
- Älä roiskuta tai kaada vettä suoraan niiden päälle. Muutoin voi aiheutua sähköisku, tai laite voi vaurioitua.
- Älä käytä kuumaa vettä, ohenteita, hankausjauheita tai voimakkaita liuottimia.

AVAUTUVAN PANEELIN IRROTTAMINEN

Avautuva paneeli voidaan irrottaa puhdistusta varten.

- 1 **Paina vapautuspainiketta. Avaa paneelin alaosa.**
- 2 **Irrota avautuva paneeli nostamalla sitä hieman.**

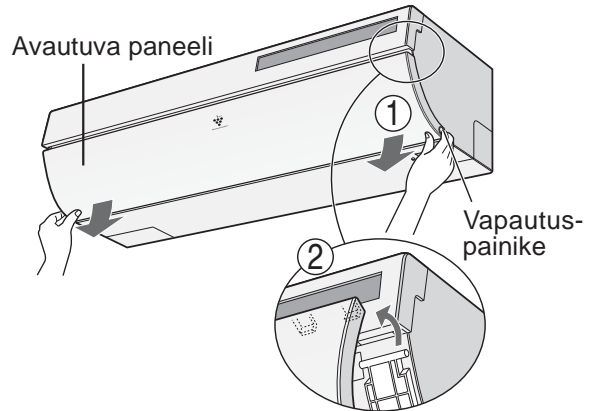

KIINNITTÄMINEN

- 1 **Kiinnitä molemmat kiinnikkeet varteen.**

Laitteen molemmissa päissä on varret.
- 2 **Sulke avautuva paneeli.**

Paina avautuvan paneeli nuolilla merkittyjä kohtia, kunnes se napsahtaa paikalleen.

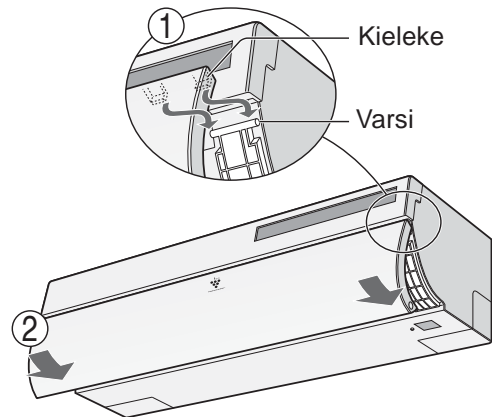

Sulje kiinnitetty paneeli tiukasti paikalleen kiinnittämisen jälkeen.

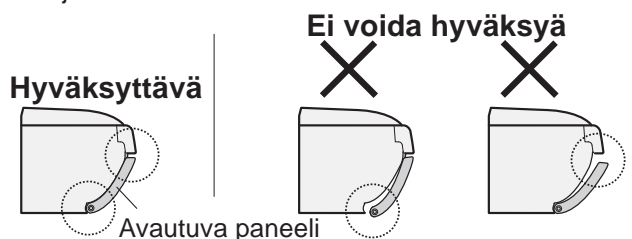

KUNNOSSAPITO

KUNNOSSAPITO LÄMMITYSKAUDEN PÄÄTTYTTYÄ

- 1 Käytä laitetta ITSEPUHDISTUS-toiminnon avulla, jotta mekanismi kuivuu kokonaan.
- 2 Sammuta laite ja irrota sen pistoke pistorasiasta. Jos ilmalämpöpumppua varten on olemassa erillinen katkaisin, katkaise virta sen avulla.
- 3 Puhdista suodattimet ja aseta ne takaisin paikoilleen.

KUNNOSSAPITO ENNEN LÄMMITYSKAUDEN ALKAMISTA

- 1 Varmista, että ilmansuodattimet ovat puhtaat.
- 2 Varmista, ettei mikään tuki ilman sisään- tai ulostuloaukkoja.

ILMANPUHDISTUSSUODATTIMEN VAIHTAMINEN

Suodattimet on vaihdettava 3 - 6 kuukauden välein.

- 1 Irrota ilmansuodattimet.
- 2 Vaihda ilmanpuhdistussuodattimet.
 - 1 Irrota vanhat ilmanpuhdistussuodattimet ilmansuodattimista.
 - 2 Aseta uudet ilmanpuhdistussuodattimet ilmansuodattimissa sijaitsevien pysäyttimien alle.

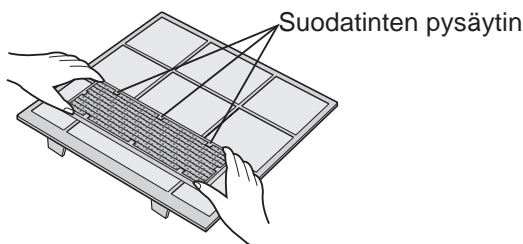

- 3 Ilmansuodattimien asettaminen takaisin paikoilleen

HUOMIO:

- Likaisia ilmanpuhdistussuodattimia ei voi pestä ja käyttää uudelleen. Osta uudet suodattimet lähimmästä jälleenmyyjältä.

Suodattimien hävittäminen

Hävitä käytetyt suodattimet voimassa olevien määräysten mukaisesti.

Ilmanpuhdistussuodattimien materiaalit

Suodatin: polypropeeni

Runko: polyesteri

LISÄTIETOJA KÄYTTÄMISESTÄ

KÄYTTÖLÄMPÖTILA-ALUE

		SISÄLÄMPÖTILA	ULKOLÄMPÖTILA
JÄÄHDYTYKSI	yläraja	32 °C	43 °C
	alaraja	21 °C	-10 °C
LÄMMITYKSI	yläraja	27 °C	24 °C
	alaraja	-	-20 °C

- Sisäänrakennettu suojaus voi estää laitteen käytön tämän lämpötila-alueen ulkopuolella.
- Imanpoistoaukkoon saattaa tiivistyä kosteutta, jos laite toimii jatkuvasti jäähdytys- tai kuivaustiloissa kosteuden ylittäessä 80 %.

SÄHKÖKATKOKSEN SATTUESSA

Lämpöpumpussa on muistitoiminto, joka tallentaa asetuksia sähkökatkoksen yhteydessä.

Sähkökatkoksen jälkeen laitteisto käynnistyy samoilla asetuksilla kuin millä se toimi ennen katkosta aika-asetuksia lukuun ottamatta.

Jos ajastimet oli asetettu ennen sähkökatkoksen alkamista, ne on nollattava sähkökatkoksen jälkeen.

ESILÄMMITYSTOIMINTO

Lämmitettäessä puhallin ei välttämättä käynnisty viiden minuutin kuluessa laitteen käynnistämistä. Tämän tarkoituksena on estää laitteessa olevaa kylmää ilmaa virtaamasta huoneeseen.

JÄÄNPOISTO

- Jos ulkoyksikön lämmönvaihtimeen muodostuu jäätä lämmittämisen aikana, automaattinen sulatustoiminto lämmittää sitä noin 5–10 minuutin ajan jään poistamiseksi. Jäänpoiston aikana sisä- ja ulkoyksikön puhallit eivät toimi.
- Kun jää on poistettu, laite jatkaa lämmittämistä automaattisesti.

LÄMMITYSTEHO

- Laitteiston lämpöpumppu ottaa lämpöenergiaa ulkoilmasta ja siirtää sitä sisäilmaan. Ulkolämpötilalla on suuri vaikutus lämmitystehoon.
- Jos lämmitysteho laskee kovalla pakkasella, käytä lisälämmittintä.
- Pakotetun ilmankiertojärjestelmän vuoksi koko huoneen lämmittäminen kestää jonkin aikaa.

ENNEN KUIN OTAT YHTEYTTÄ HUOLTOON

Seuraavat tilanteet eivät ole merkkejä laiteviasta.

LAITE EI TOIMI

Laite ei toimi, jos se yritetään käynnistää heti sammuttamisen jälkeen. Laite ei toimi heti käyttötilan vaihtamisen jälkeen. Tämä ominaisuus suojaa laitetta. Odota 3 minuuttia ennen laitteen käyttöä.

LAITTEESTA EI TULE LÄMMINTÄ ILMAA

Laitetta esilämmitetään tai siitä poistetaan jäätä.

HAJUT

Laitteeseen on voinut imeytyä hajuja huonekaluista ja matoista. Nämä hajut voivat virrata ulos laitteistosta.

NAKSAHTELU

Naksahteleva ääni syntyy kitkan vaikutuksesta, kun laitteen osat laajenevat lämmönvaihtelujen seurauksena.

HILJAINEN SURINA

Ääni syntyy, kun laitteisto tuottaa Plasmacluster-ioneja.

VIRTAUSÄÄNET

Laitteiston sisällä liikkuva kylmäaine aiheuttaa hiljaisen virtausäänen.

SISÄYKSİKÖN ULOSPUHALLUSAUKOSSA NÄKYVÄ SUMUA

Ilmapoistoaukosta saattaa tulla sumua jäähdyttämisen aikana. Tämän aiheuttaa huoneilman ja laitteiston tuottaman ilman välinen lämpötilaero.

VESIHÖYRY

Lämmittämisen aikana ulkoyksiköstä saattaa tulla vesihöyryä sulatuksen aikana.

ULKOYKSIKÖ EI PYSÄHDY

Kun laite pysäytetään, ulkoyksikön puhallin jää pyörimään laitteiston jäähdyttämiseksi noin minuutin ajaksi.

HAJUA PLASMACLUSTER-AUKOSTA

Kyseessä on Plasmacluster-ionigeneraattorin tuottaman otsonin haju. Otsonia tuotetaan vain vähäisiä määriä, eikä sillä ole haittavaikutuksia. Ilmaan vapautuva otsoni hajoaa nopeasti. Se ei kerry huoneilmaan.

Tee seuraavat tarkistukset ennen huoltoon soittamista.

JOS LAITE EI TOIMI

Tarkista, onko virrankatkaisin lauennut tai sulake palanut.

JOS LAITE EI LÄMMITÄ (TAI JÄÄHDYTÄ) HUONETTA TEHOKKAASTI

- Tarkista suodattimet. Jos ne ovat likaiset, puhdistane.
- Tarkista, ettei mikään tuki ulkoyksikköä.
- Tarkista termostaatin asetukset.
- Varmista, että ovet ja ikkunat on suljettu tiiviisti.

JOS LAITE EI OTA VASTAAN KAUKOSÄÄTIMEN LÄHETTÄMIÄ SIGNAALEITA

- Tarkista, ovatko kaukosäätimen paristot heikentyneet.
- Kokeile signaalin lähettämistä uudelleen siten, että kaukosäädin on suunnattu kohti laitteen signaalin vastaanottoikkunaa.
- Tarkista, onko kaukosäätimen paristot asennettu asianmukaisesti.

Ota yhteyttä huoltoon, jos LÄMPÖTILA-merkkivalo tai kojetaulu vilkkuu.

Pohjoismainen joutsenmerkki



Lämpöpumpulle on myönnetty joutsenmerkki ilmastovyöhykkeillä 1-2 (vuosittainen keskilämpötila alittaa 15 °C).



IVT Lämpöpumput
Äyritie 8 E
01510 Vantaa
FINLAND